

CURSAL

Crosscutting Solutions for the Solid Wood Industry

TRONCATRICI
A SPINTORE serie
PUSH SYSTEM
CROSSCUT SAWS series

TRSI ϕ 500-600-700
TRGSI ϕ 550

Con
SISTEMA DI
FORATURA INTEGRATO •
With
INTEGRATED
DRILLING SYSTEM •

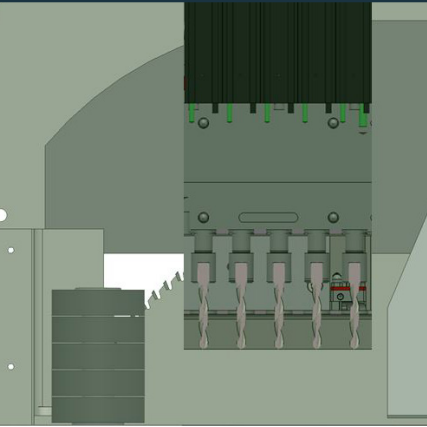
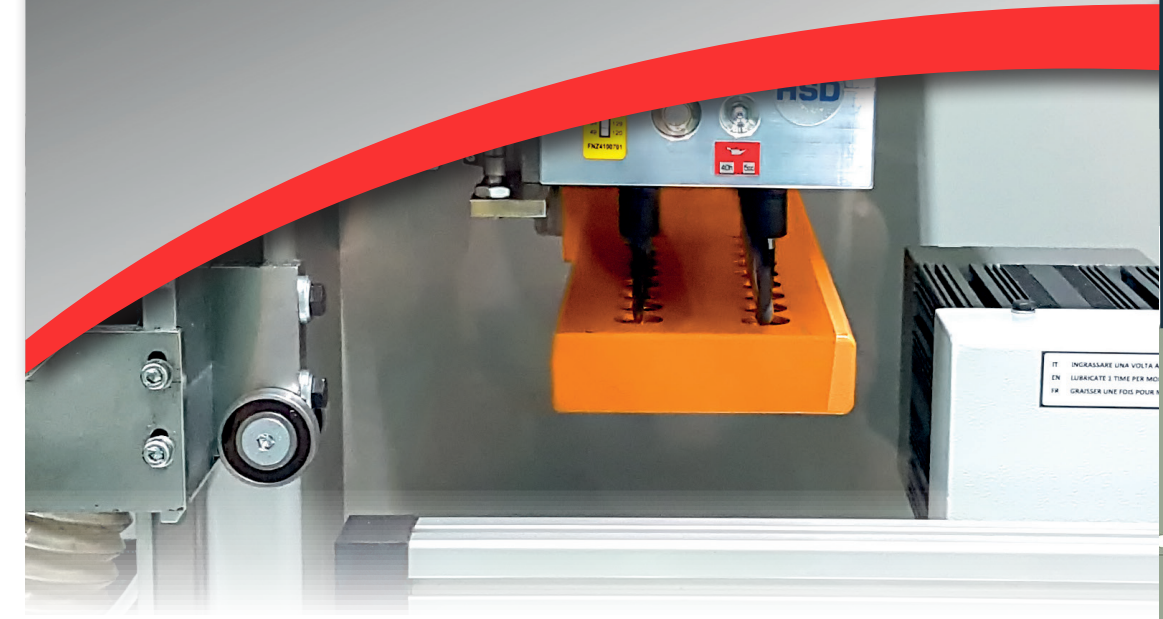

Gli esperti del settore legno scelgono Cursal

Wood industry experts choose Cursal

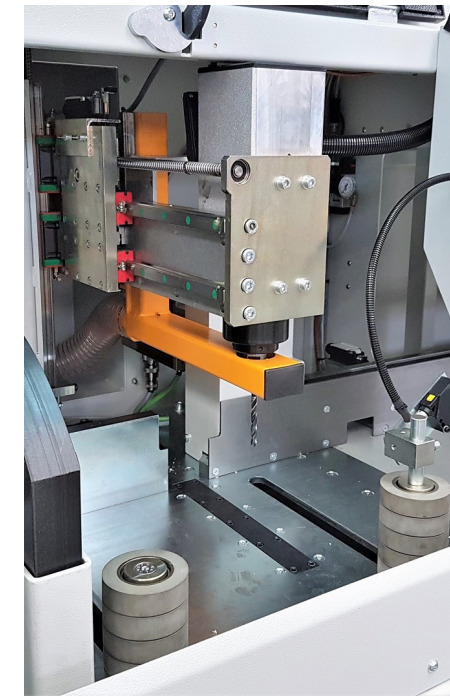

1 PUNTA - 1 DRILL BIT

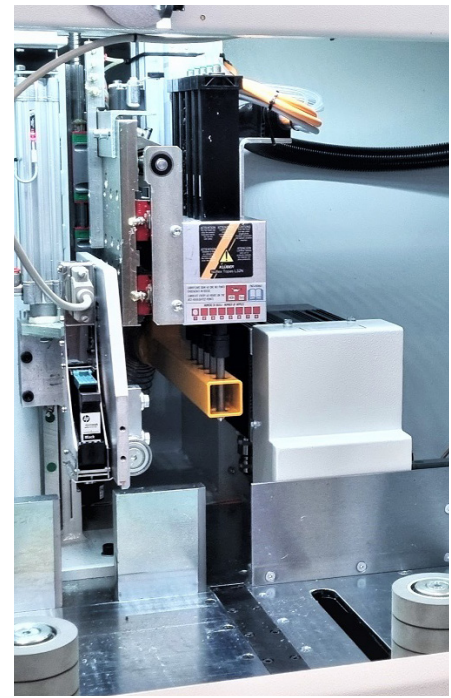

5 PUNTE - 5 DRILL BITS



18 PUNTE - 18 DRILL BITS

LA LIBERTÀ DI SCELTA È UNO DEI PUNTI FORTI DI CURSAL. AD OGGI, TUTTI GLI SPINTORI SERIE TRSI (TAGLIO VERTICALE) E TRGSI (TAGLIO ANGOLARE), SONO STATI ADATTATI PER ESSERE ACCESSORIATI CON LE FORATRICI A 1, 5, 18 MANDRINI

FREEDOM OF CHOICE IS ONE OF CURSAL'S STRENGTHS. CURRENTLY, ALL TRSI SERIES (VERTICAL CUTTING) AND TRGSI SERIES (ANGULAR CUTTING), HAVE BEEN ADAPTED TO DISPOSE OF 1, 5, 18 SPINDLE DRILLING MACHINES



LA GAMMA DI TRONCATRICI A SPINTORE PROFESSIONALI FIRMATE CURSAL, SONO LA SOLUZIONE PER INCREMENTARE LA PRODUZIONE AZIENDALE, RIDUCENDO CONSIDERevolMENTE TEMPI E COSTI.

LA GAMME DES TRONÇONNEUSES PROFESSIONNELLES AVEC POUSEUR DE CURSAL EST LA SOLUTION POUR AUGMENTER LA PRODUCTION DE L'ENTREPRISE EN RÉDUISANT CONSIDÉRABLEMENT LES TEMPS ET LES COÛTS.

I dati tecnici sono sul nostro sito web www.cursal.com
Les données techniques sont disponibles sur notre site web www.cursal.com.

Il produttore si riserva la facoltà di apportare modifiche senza obbligo di preavviso. Il presente catalogo annulla e sostituisce i precedenti.
The manufacturer reserves the right to make changes without prior notice. This catalog cancels and replaces previous ones.

TRSI Spintore accessorizzato con ottimizzazione dei difetti e programma di foratura

TRSI Push system crosscut saw accessorized with defect optimization and drilling program

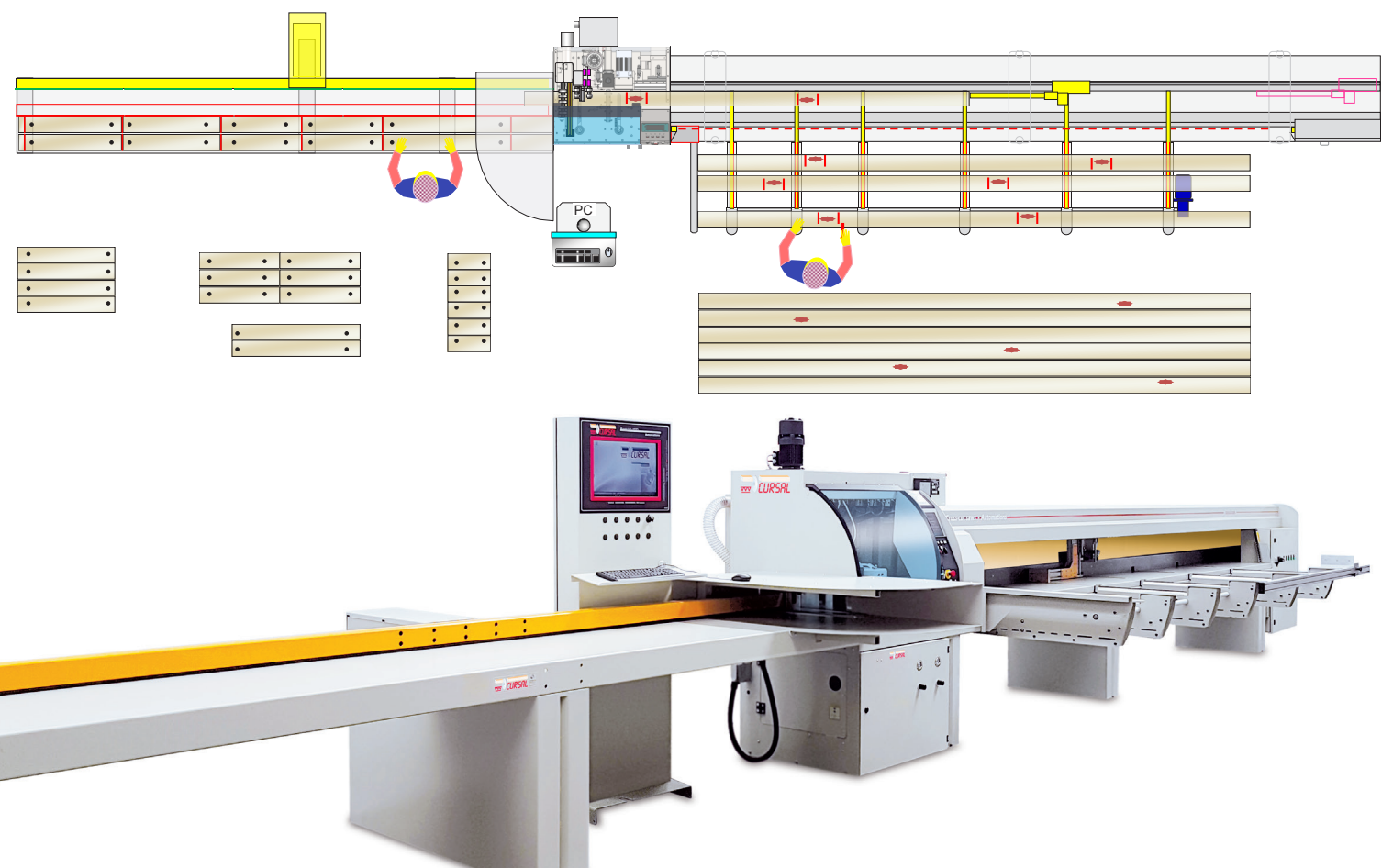

TRGSI Spintore per taglio angolare accessorizzato con ottimizzazione dei difetti e programma di foratura

TRGSI Angle cutting push system crosscut saw accessorized with defect optimization and drilling program

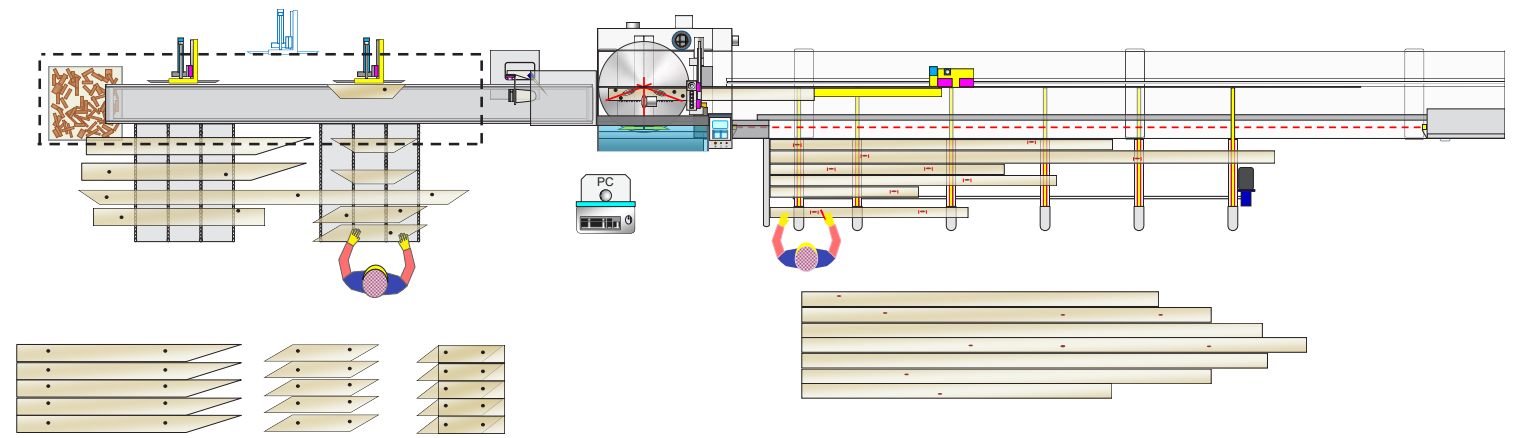

AGENTE DEALER

www.cursal.com - info@cursal.com
Cursal s.r.l. via Bradolini, 38/a - 31020 San Fior (TV) Italy
tel. +39 0438 400963 - fax +39 0438 401851

SPINTORI INTEGRATI MONOBLOCCO

Spintore scelta strategica
AUTOMATICO, ECONOMICO, TECNOLOGIA SEMPLICE E INTUITIVA (non richiede personale qualificato).
A seconda delle esigenze, i TRSI- TRGSI possono essere predisposti per taglio a misura programmata e ottimizzazione

INTEGRATED MONOBLOCK PUSHERS

Pusher strategic choice
AUTOMATIC, ECONOMIC, SIMPLE AND INTUITIVE TECHNOLOGY (no skilled workers are required).
Depending on needs, TRSI - TRGSI can be set up for programmed size cutting and optimization

ACCESSORI
ACCESSORIES

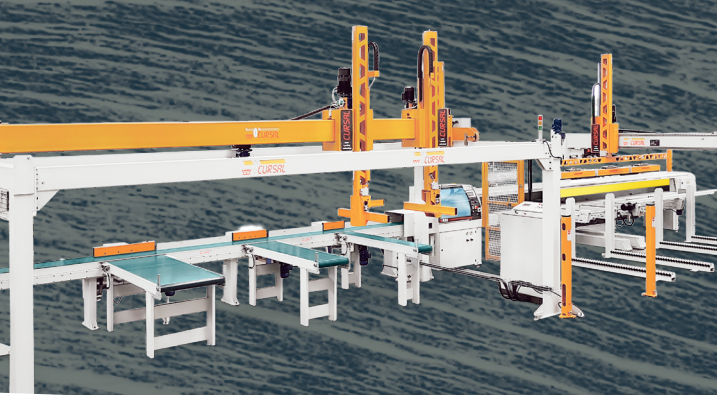
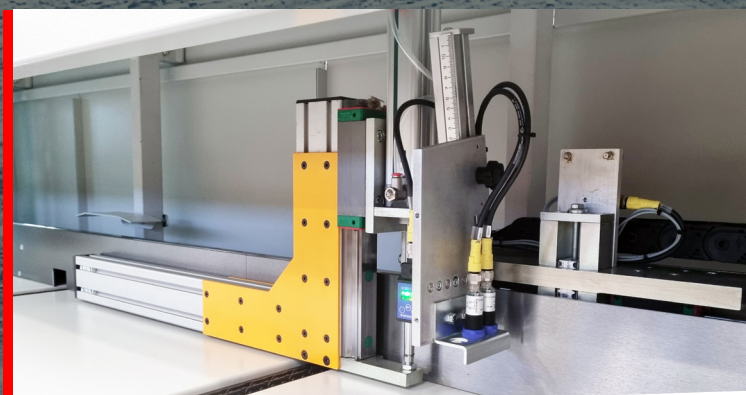

SETTORI DI UTILIZZO

- > **IMBALLAGGIO**
taglio programmato per tavola singola o in pacchi, ottima anche per troncatura tappi
- > **INFISSI**
ottimizzando e selezionando qualità e difetti
- > **MOBILI PER INTERNI E DA GIARDINO**
la precisione gli consente di troncatura semilavorati finiti
- > **FUSTI DI DIVANI**

SECTORS USE

- > **PACKAGING**
programmed cutting for single board or in packages, also excellent for cutting cubes
- > **DOORS/WINDOWS**
optimizing and selecting qualities and defects
- > **INTERIOR AND GARDEN FURNITURE**
precision allows to cut semi-finished with finished cutting
- > **SOFA FRAMES**

SOFTWARE

Software gestione troncatrice ottimizzata

TAGLIO A PROGRAMMA: sequenze di misure fisse e sequenziali
TAGLIO OTTIMIZZATO- Versione OL: ottimizzazione sulla lunghezza- Versione E: ottimizzazione totale con eliminazione dei difetti. Differenti priorità di ottimizzazione
• Per valore commerciale • Per scarto • Per quantità • Per lunghezza • Mista

Software per la gestione integrata con i sistemi del cliente
Possibilità di tele-assistenza on line.
Touch screen HD, importazione dati
Computer industriale CNC: garanzia di funzionamento senza fermi di produzione

Software per gestione della foratrice

Dopo la lettura della tavola elabora il piano di troncatura e foratura e lo ritrasmette alla troncatrice che esegue l'operazione.
Visualizzazione grafica dell'ottimizzazione con tutti i dati calcolati (fori, scarti ecc.)
Gestione produzione con tavola singola o con pacco (tavole sovrapposte).

Gestione trasmissione dati tra il computer CNC della troncatrice ed il PC.
Si possono programmare le lunghezze delle tavole con i relativi fori
Sono possibili connessioni con i programmi personalizzati del cliente

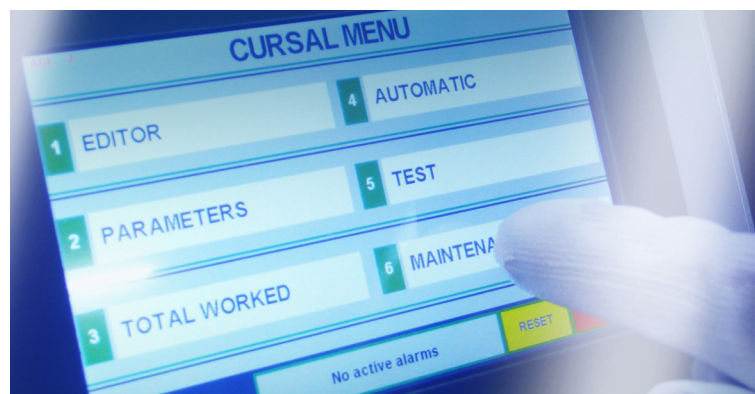

Id	L (mm)	H (mm)	Sp (mm)	Cod.	Qual.	N°Esp.	Valore	N° Pezzi	Pezzi Prod.	Stringa Stampa	H (mm)	H (mm)	Sp (mm)	Metri	%
15	1440	45	22	1	1	10	1	16	0	SOTTO DIET FONDO	30	45	22	1556.85	1
16	1440	45	22	1	1	10	1	16	0	AVIA SPALLA/ROL+TAPP	45	30	22	113.00	0
17	1408	45	22	1	1	10	1	16	0	INT AVIA FON	70	55	22	103.00	0
19	1408	45	22	1	1	10	1	16	0	INT SOTTO AVIA FON					
18	1138	45	22	1	1	10	1	16	0	SOP BANS LETTO					
14	964	45	22	1	1	10	1	16	0	EST SOTTO BR					

Destra: Parametri Produzione 5126 3LETTO ABETE.xml

Avvia Produzione

Ferma Produzione

N° Listelli: 1 x H 4

Barre in Lavorazione: 744

1016

1024

1010

3675,162



PC MULTILINGUA

- PC-COMPUTER completo di connessioni con monitor LCD 24/27"
- Tastiera e mouse wireless
- Sistema operativo Windows multi-lingue. Porte Ethernet e USB per la comunicazione con il server del cliente
- Colonna in estruso alluminio. Regolazioni in altezza per il monitor, il piano lavoro. Passaggio cavi protetti, base antiribaltamento in acciaio con piedi isolanti antivibranti
- Contenitore PC protezione IP 55, totalmente metallica, contenente la totalità dei componenti
- Software dedicato per gestione (remotata) del CN della troncatrice
- Software dedicato per gestione stampanti

MULTILINGUAGE PC

- Ordinateur PC complet avec des connexions pour écran LCD 24/27"
- Clavier et souris sans fil
- Système d'exploitation Windows multilingue.
- Ports Ethernet et USB pour la communication avec le serveur du client
- Colonne en aluminium extrudé. Réglages de hauteur pour l'écran, le plan de travail. Passage de câbles protégé, base en acier anti-basculément avec pieds isolants antivibrations.
- Boîtier de protection du PC IP 55, entièrement métallique, contenant tous les composants.
- Logiciel dédié à la gestion (à distance) du CNC de la tronçonneuse. Logiciel dédié à la gestion des imprimantes.

Caratteristiche

Qualità superiore dei materiali e della componentistica normalizzata
Misure di sicurezza specifiche
Modularità degli accessori
Possibilità di personalizzazioni esclusive per produzioni dedicate
Dotato di una struttura modulare e compatta che rende l'installazione rapida e semplice, senza bisogno dell'intervento in loco di tecnici installatori
Interfaccia con qualsiasi PC, tramite gli standard di rete, USB e modem

Standard di sicurezza per tutta la gamma

La sicurezza in Cursal è a livelli superiori, frutto della specializzazione e di una CONTINUA RICERCA
Protezione meccanica a mezzo barriere ottiche classe 2
Protezione a cappotto
Porta accesso organi in moto protetta da micro di sicurezza ad apertura forzata
Cilindri con sineblok in gomma per ridurre i rumori
Motore lama con arresto rapido (inferiore a 10 sec.)
Lubrificatore aria a goccia, evita la nebulizzazione dell'olio nell'aria respirabile
Fincorsa sicurezza che protegge l'apertura a cappotto
Bocchettone di aspirazione nella parte posteriore della macchina che non permette l'accesso alla lama.

Features

Superior quality of materials and standardized components
Specific safety measures
Modularity of accessories
Possibility of exclusive customizations for dedicated productions
Equipped with a modular and compact structure that makes installation quick and easy, without the need for on-site intervention by installation technicians
Interface with any PC, via network, USB and modem standards

Safety standards throughout the range

Safety at Cursal is at a higher level, as result of specialization and continuous advanced search.
Mechanical protection by optical barriers class 2
Total protection
Access door to parts in motion, protected by safety micro switch with forced opening
Cylinders with rubber sineblok to reduce noise
Blade motor with rapid shutdown (less than 10 sec.)
Drop air lubricator, prevents oil nebulization into the breathing air
Safety limit switch that protects the total opening
Exhaust pipe at the rear of the machine that does not allow the access to the blade

Movimentazione spintore

•La movimentazione rapida dello spintore avviene su guida in acciaio a ricircolo di sfere con doppio carrello di scorrimento tramite motori brushless

•ROBUSTEZZA INCREMENTATA = SCORRIMENTO PIÙ PRECISO

Push-system movement

•The rapid movement of the push-system takes place on recirculating ball steel guide with sliding double carriage by means of brushless motors

•INCREASED STRENGTH = MORE PRECISE SLIDING

Stampanti

•Classifica i pezzi troncati con le stampanti Cursal: stampanti a base acqua, etichettatrici con pre formattazione dei campi, stampanti a sublimazione. Buffer di stampa fino a 100 caratteri comandato da CN

Printers

•Classify cut pieces with Cursal printers: water-based printers, labelers with pre-formatting field, sublimation printers. NC-controlled print buffers up to 100 characters

Accessori su misura

• Caricatori e scaricatori automatici, transfer, tappeti, rulliere, equipaggiamento con flessibilità e semplicità.

Customized accessories

•Automatic loaders and unloaders, transfers, belts, roller conveyors, equip with flexibility and simplicity.

SINCRONIZZIAMO 3 FASI: 1) IL TAGLIO
2) LA FORATURA
3) LA STAMPA

WE SYNCHRONIZE 3 STEPS: 1) CUTTING
2) DRILLING
3) PRINTING

